

# Návod PVC PÁRTYSTAN

## 8 m PROFESSIONAL

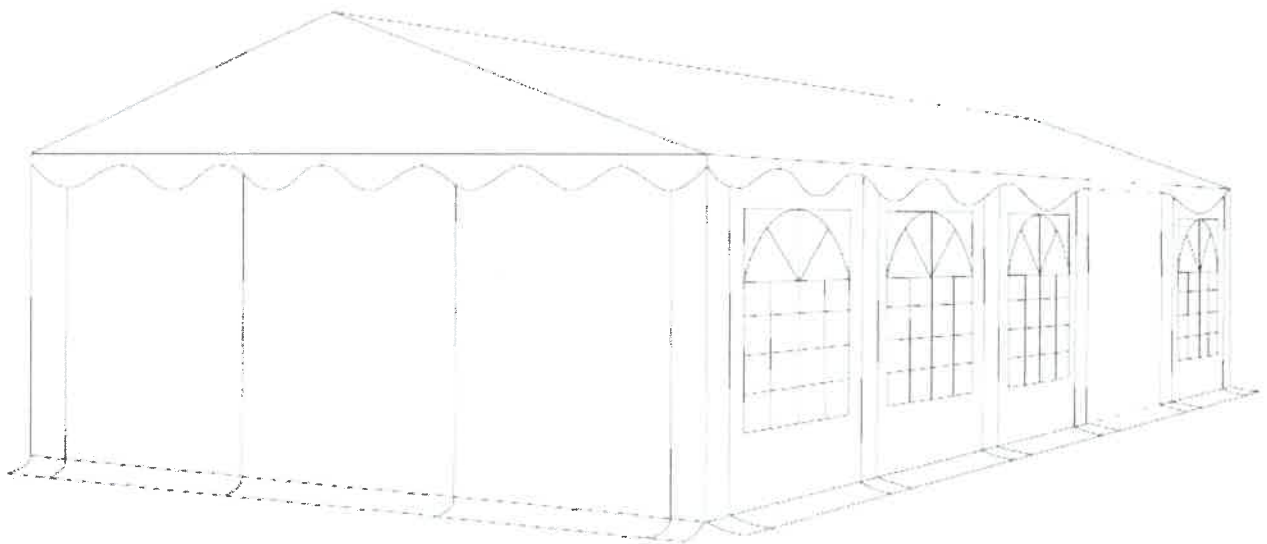

## Bezpečnostní upozornění

### Úvod

Blahopřejeme vám k nákupu vašeho nového stanu. V případě dotazů se můžete kdykoliv obrátit na náš zákaznický servis. Stan nyní můžete flexibilně využívat: na oslavy, jako ochranu před slunečním svitem, jako přístřešek, na skladování atd. Mějte prosím na paměti následující upozornění, abyste měli ze stanu dlouho užitek a potěšení.

### Důležité

Před použitím stanu si pozorně přečtěte návod k sestavení a návod uschovejte pro pozdější použití.

### Bezpečnost

Stan nebyl testován na zatížení větrem a sněhem. V těchto ohledech nemůžeme poskytnout žádné záruky. Dbejte v takových případech předpovědi počasí, abyste stan mohli podle potřeby včas zabezpečit a/nebo rozebrat.

### Výstražná upozornění

Stany mají sloužit pro dočasný pobyt a měly by se při nepříznivém počasí rozebrat. Vždy prosím dodržujte dostatečnou vzdálenost vodovodního, plynového a elektrického vedení. Abyste po této stránce předešli škodám, informujte se prosím u místních úřadů.

Při použití vhodných topných těles (potřebné informace získáte ve specializovaném obchodě) je třeba dodržet vzdálenost minimálně 1,2 m od jakéhokoliv plachtového materiálu. V žádném případě byste ve stanu neměli rozdělávat otevřený oheň a používat ohřívače s otevřeným plamenem.

Osoba, která stan staví, zodpovídá za přiměřené ukotvení, a tím za bezpečnost stanu. Ukotvení se musí pravidelně kontrolovat, aby vždy byla zajištěna bezpečnost stanu, aby se předešlo poškození stanu a aby nebyly ohroženy osoby v okolí. Správným ukotvením se zvyšuje životnost jednotlivých dílů i stanu jako celku.

Při sestavování stanu vždy noste helmu, rukavice a stabilní obuv. Těžký kov může mít ostré hrany a v důsledku antikorozního ošetření může být naolejovaný.

Při sněžení je nezbytné dbát na to, aby sníh byl z plachty pravidelně a včas odstraňován. Totéž platí při silných dešťových srážkách či zatížení jinými materiály.

Náhradní díly skladujte tak, aby nebyly dostupné dětem.

### Pozor!

Dbejte na to, aby podklad byl vhodný pro vaše účely použití. Vyberte pro stan rovný podklad. Používejte pouze dodané materiály. Plachty by neměly přijít do kontaktu s ostrými předměty nebo hranami.

Gumové smyčky jsou součástí podléhající rychlému opotřebení. V případě jejich opotřebení je nutné je vyměnit. Stan je vhodný pro používání také při mírně záporných teplotách. Plachty se však musejí dostatečně dlouho skladovat při minimálně 10 °C a při této nebo vyšší teplotě se musejí rozprostřít. Jinak mohou na přehybech vzniknout zlomy.

Každá země má vlastní předpisy pro budování mobilních stanů a nemobilních staveb. Zda pro váš účel použití jsou případně zapotřebí nějaká povolení, zjistíte na místním úřadě. V mnoha zemích je pro případné povolení rozhodující velikost stanu.

Stany jsou určeny pro privátní použití.

## **Před prvním použitím**

Vybalte krabice a podle seznamu obsahu balení se přesvědčte, zda nechybí žádné díly. Kovové díly jsou výrobcem chráněny tenkým olejovým filmem. Může se stát, že některé díly budou naolejované příliš. V takovém případě prosím vezměte hadřík a olej setřete.

Na první sestavování stanu si nechte o něco více času. Při každém dalším sestavování bude postup rychlejší. Princip sestavení je jednoduchý. Postupujte dle návodu. Při šroubování spojovacích prvků nepoužívejte nadměrnou sílu, šetřete materiál.

## **Čištění a skladování**

K čištění plachet nepoužívejte agresivní čisticí prostředky. Stačí použít lehký mýdlový roztok. Plíseň a skvrny vzniklé vlhkostí odstraňujeme jemným chlorovým roztokem. Dodržujte pokyny výrobce a chlorový roztok nejprve vyzkoušejte na místě, které není vidět. Tímto způsobem se ujistíte, zda nedochází ke změně zabarvení. Stan by se neměl skládat a balit v mokrém stavu. Skladujte stan suchý. Neprovádějte žádné úpravy kovových tyčí: ať už přistavěním a/nebo přivařením jiných materiálů, tvorbou zářezů a/nebo deformacemi materiálů.

Zacházejte s jednotlivými díly obezřetně. Při rozebírání opět použijte seznam obsahu balení a zkontrolujte, zda žádné součásti nechybí, aby při příštím sestavování bylo opět vše k dispozici.

Při skladování stanu rovněž dbejte na to, aby na něm neležely žádné další předměty.

## **Životní prostředí**

Přispějte k ochraně životního prostředí: Nevyhazujte stan ani jeho části do komunálního odpadu. Doneste je k recyklaci na oficiální sběrné místo nebo se obraťte na výrobce, příp. autorizovaného prodejce.

## **Záruka a zákaznický servis**





















Budete-li potřebovat další informace, nebo pokud se vyskytnou problémy, napište prosím e-mail na adresu [info@partystany-jicin.cz](mailto:info@partystany-jicin.cz).



















## **Dodavatel**

Dodavatel:  
Pártystany-Jičín s.r.o.  
IČ: 03440818

[www.partystany-jicin.cz](http://www.partystany-jicin.cz)  
[info@partystany-jicin.cz](mailto:info@partystany-jicin.cz)

## Obsah

Číslo dílu	Díl		8x8m	8x10m	8x12m	8x16m	8x20m
1	Trubka 1283 mm (50-50)		10	12	14	18	22
2	Trubka 1920 mm (38-38)		36	43	50	64	78
3	Trubka 1960 mm (50-50)		20	24	28	36	44
4	Vzpěra 750 mm		5	6	7	9	11
5	Vzpěra 1987 mm		10	12	14	18	22
6	Trubka 1283 mm (50-50)		10	12	14	18	22
7	Třícestný kloub 110° (54-42)		4	4	4	4	4
8	Třícestný kloub 140° (54-42)		2	2	2	2	2
9	Čtyřcestný kloub 140° (54-42)		3	4	5	7	9
10	Čtyřcestný kloub 110° (54-42)		6	8	10	14	18
11	T-spojka (54-42)		4	4	4	4	4
12	Křížová spojka (54-42)		6	8	10	14	18
13	Rohová patka (54-42)		2	2	2	2	2
14	Rohová patka (54-42)		2	2	2	2	2
15	Středová patka (54-42)		6	8	10	14	18
16	Patka se dvěma konci (54-42)		6	6	6	6	6
17	Napínák na konstrukci 4560 mm		8	8	8	12	12
18	Napínák na střechu		8	8	12	16	20
19	Kolík 400 mm		10	12	14	18	22

Číslo dílu	Díl		8x8m	8x10m	8x12m	8x16m	8x20m
20	Šroubovací kolík		4	4	4	4	4
21	Kolík 8x300 mm		10	12	14	18	22
22	Kolík 4x180 mm		44	50	56	68	80
23	Gumička dlouhá		156	180	204	252	300
24	Gumička krátká		20	20	20	20	20
25	Šňůra		4	4	4	4	4
26	Střešní háček		10	12	14	18	22
27	Imbusový klíč		1	1	1	1	1
28	Šroub 30 mm (M6)		20	24	28	36	44
29	Šroub 45 mm (M8)		72	86	100	128	156
30	Šroub 65 mm (M8)		72	84	96	126	156
31	Křídlová matka		20	24	28	36	44
32	Matka		144	170	196	254	312
33	Klíč		2	2	2	2	2
34	Střecha		1	1	1	1	1
35	Bočnice		8	10	12	16	20
36	Vchodová bočnice		2	2	2	2	2

## Návod na montáž

Vyhledejte rovný poklad, na nějž stan umístíte. Vybalte kartony a zkontrolujte, zda obsahují veškeré zde uvedené díly. Před montáží otřete hadříkem z trubek zbytky tenké olejové vrstvy. V chladnějším počasí doporučujeme nechat stanovou plachtu nejprve dosáhnout pokojové teploty.

1

Složte rám střechy: díly 7 až 12 namontujte na tyče (díly 2 a 3) a důkladně je připevněte pomocí šroubů (29 a 30).

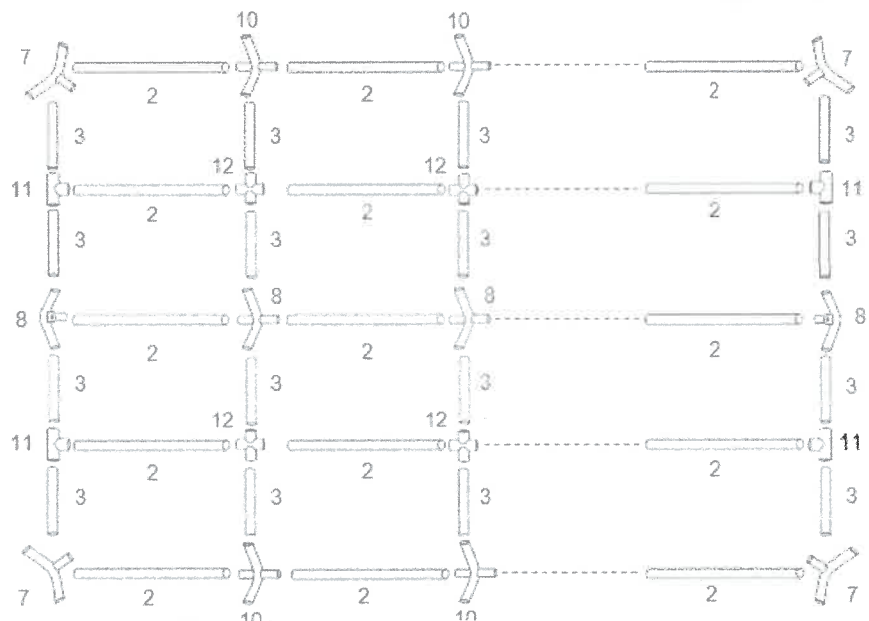
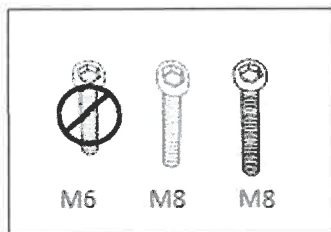

2

Pomocí šroubů (28) a křídlových matic (31) připevněte zesilovací výztuhy (díly 4 a 5). Střechu zpevněte pomocí napínáků (18), které umístíte vždy napříč dvěma segmenty tak, jak je to uvedeno níže.

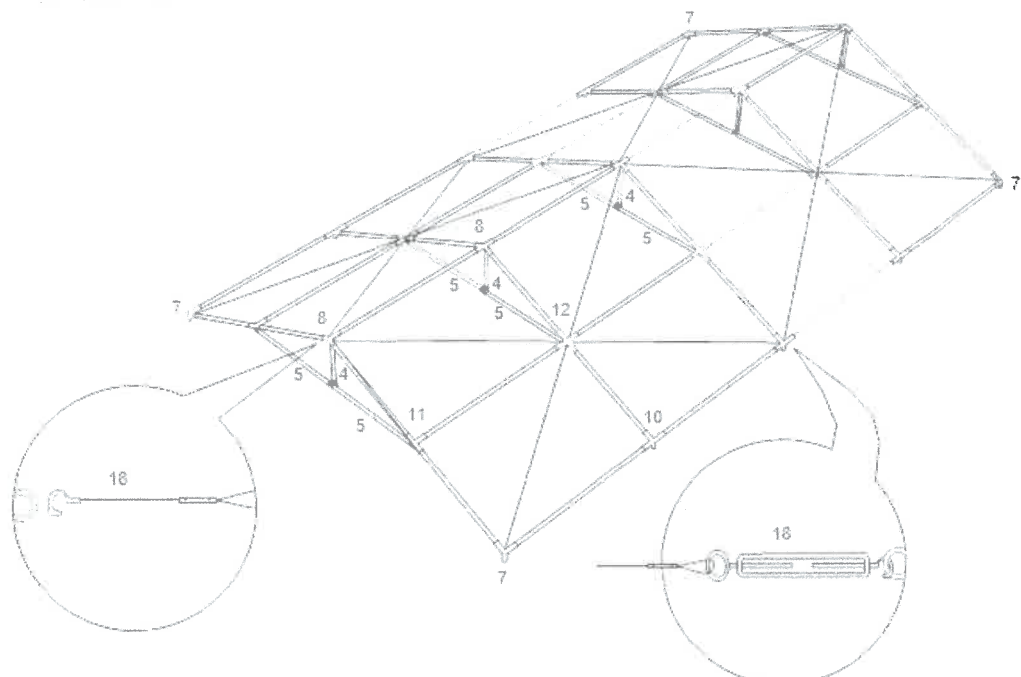

3

Nadzdvihněte jednu stranu kostry stanu a nasadte na ni nohy (1,6). Položte na rám střechu (34) a připevněte ji pryžovými smyčkami (23). Dejte pozor, abyste pryžové smyčky nenapnuli příliš, a neztížili si tak instalaci druhé strany.

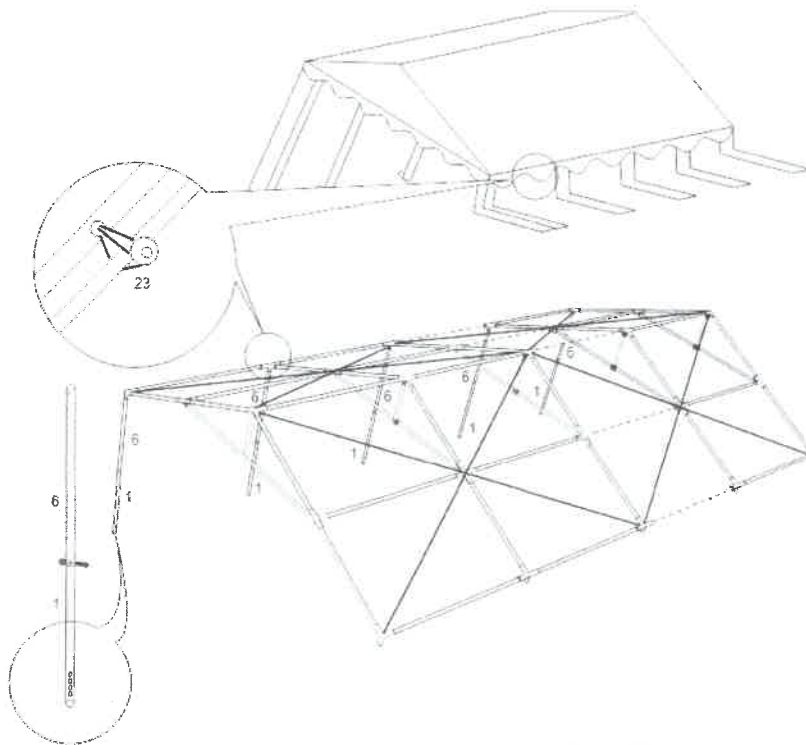

4

Nasadte nohy (1, 6) na protilehlou stranu a na spodní konec namontujte patky (13, 14 a 15). Nohy stanu prosím postavte do svislé polohy, aby nedošlo k nadměrnému napětí štítových stěn. Střešní lemy připevněte k tyčím (1) pomocí háčků (26). Konstrukci zpevněte pomocí napínáků (17) stejným způsobem jako střechu. Spodní rám následně doplňte příslušnými tyčemi (2) a spojkami (13, 14, 15 a 16).

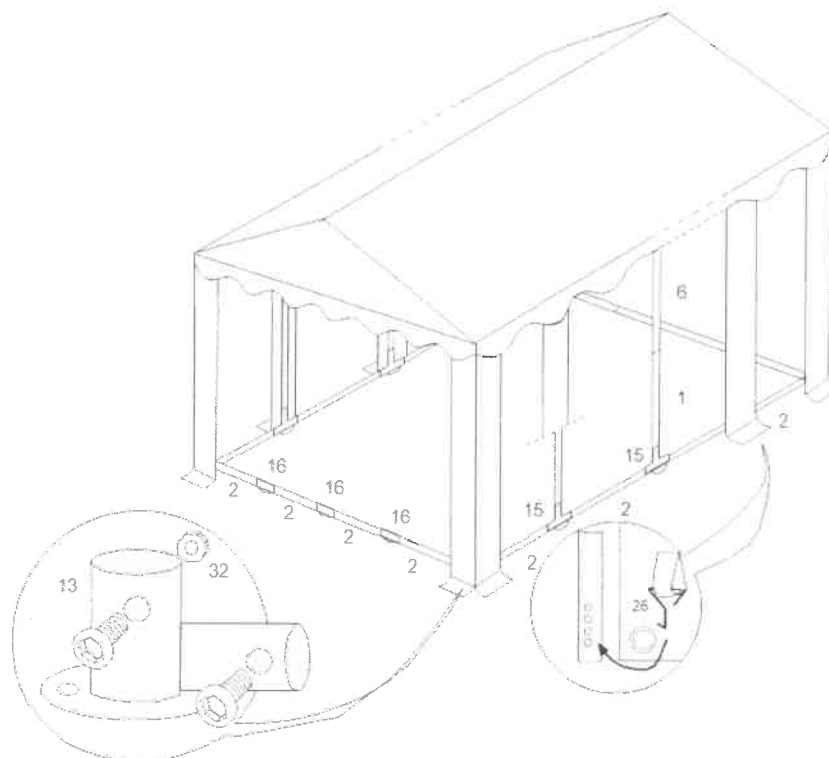

5

Rozprostřete boční (35) a koncové stěny (36). Boční stěny připevněte pryžovými smyčkami (23) ke kostře, koncové stěny pak krátkými pryžovými smyčkami (24) přímo ke střeše. Pomocí krátkých hřebů do země (22) připevněte koncové stěny k zemi. Napínací šňůra se natahuje z každého rohu stanu a k zemi se kotví pomocí šroubovacího háčku (20). Stan dále napínají a stabilizují profesionální hřeby (19).

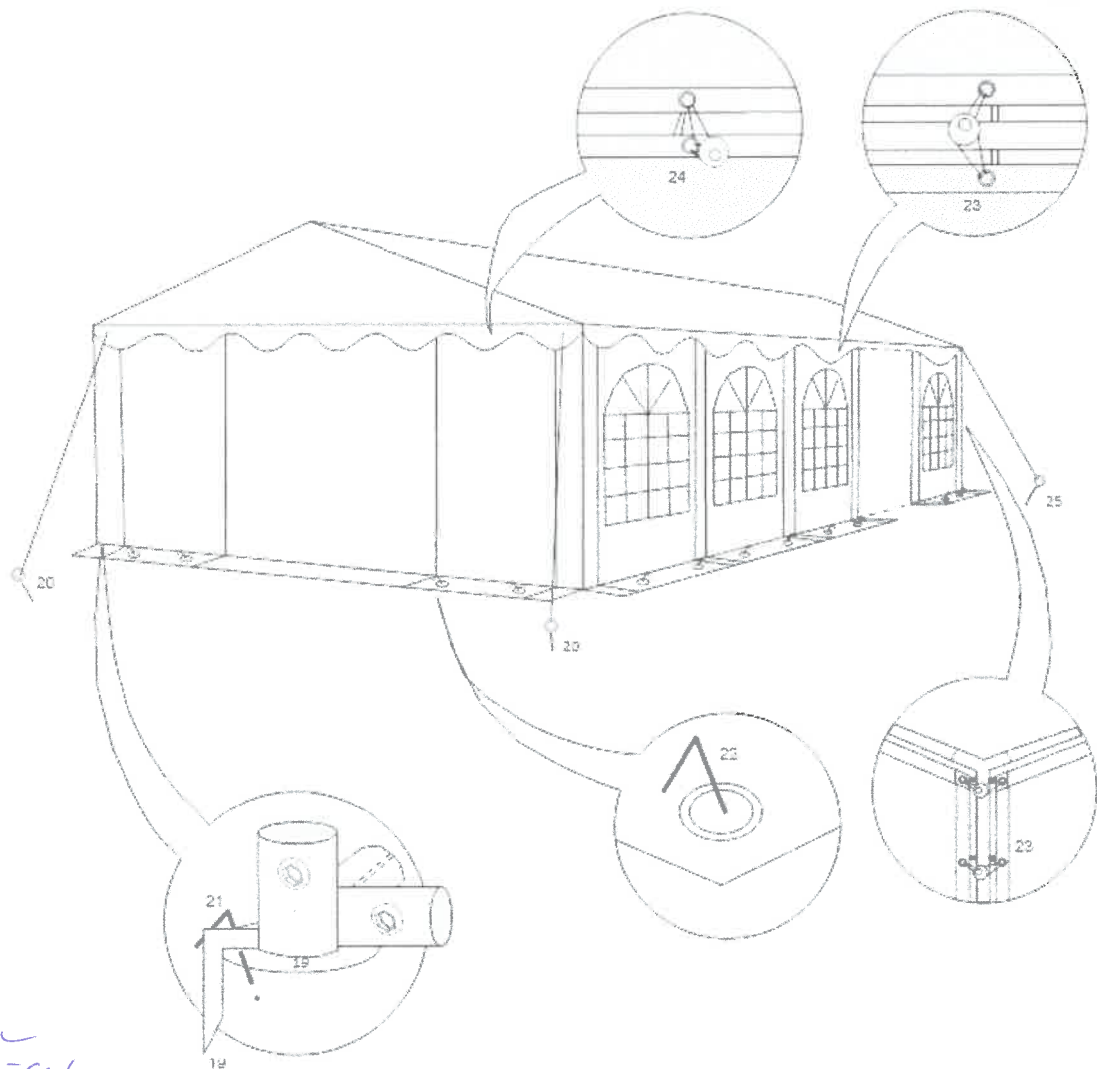

- 1 - STŘECNY
- 2 - BOČNÍ
- 3-4 - ŠROUKY
- 5 - TUBY